

100
ATLAS 1919 - 2019

ATLAS
SEIT 1919

-  17,1 – 19,1 t
-  90 kW (112 PS)
EU Stufe V
-  8,40 m

**ROBUST.
PRÄZISE.
WIRTSCHAFTLICH.**



UMSCHLAGMASCHINE 160MH

WWW.ATLASGMBH.COM

ATLAS – BAUMASCHINEN-HERSTELLER MIT TRADITION

Von Mensch zu Mensch

Als Hinrich Weyhausen im Jahre 1919 begann, Bau- und Landmaschinen zu verkaufen, stellte er fest, dass es die Geräte, die seine Kunden eigentlich brauchten, nicht gab. Also hörte er ihnen genau zu und begann, die Maschinen selbst zu bauen – exakt nach den Bedürfnissen der Menschen, die seine Maschinen jeden Tag im Einsatz hatten. Er leistete Pionierarbeit aus Leidenschaft unter dem Markennamen ATLAS. Sein Hauptaugenmerk lag dabei immer auf dem Nutzen der Maschinen. Und in Bezug auf dieses Ideal hat sich bis heute bei uns nichts geändert.



Atlas macht Sie stark mit ausgezeichneten Produkten und umfassendem Service.



Mit hochmotivierten Mitarbeitern, großem Engagement und viel Erfahrung entwickelt die ATLAS GmbH erfolgreiche Kran- und Baggertechnik. Eine Vielzahl von Kunden, Konstrukteuren und Spezialisten auf der ganzen Welt haben dazu ihren Beitrag geleistet. Das Ergebnis sind robuste Geräte, die es Ihnen möglich machen, effizienter und sicherer zu arbeiten als jemals zuvor.

Im gleichen Maß wie unser Knowhow wuchs auch unser Händler- und Servicenetz weltweit. Daher können wir – damals wie heute – garantieren, dass wir immer direkt vor Ort sind, wenn Sie uns brauchen.



Atlas produziert eine breite Palette von Geräten für die Bau-, Bahn-, Materialumschlag- und Infrastrukturindustrie. Weitere Informationen zu Atlas finden Sie unter www.atlasgmbh.com.

BAU



TRANSPORT



INFRASTRUKTUR



RECYCLING



KUNDENZUFRIEDENHEIT STEHT BEI UNS AN OBERSTER STELLE!

WIR ENGAGIEREN UNS DAFÜR,

unsere Kunden mit Produkten und Service auf höchstem Qualitätsniveau zu versorgen.

QUALITÄTSSTANDARDS UND KUNDENZUFRIEDENHEIT

werden in Form von Serviceleistung, Zuverlässigkeit, Relevanz und Pünktlichkeit gemessen.

UNSERE FIRMENPHILOSOPHIE, ZIELE UND PLANUNG

sind auf nachhaltige Ablaufverbesserung ausgerichtet, um auf dieser Grundlage unsere Wettbewerbsposition zu stärken und die Produktqualität und Servicestandards zu verbessern.

QUALITÄTSSTANDARDS UND KUNDENZUFRIEDENHEIT

werden an der Produktleistung und Zuverlässigkeit gemessen.

LIEFERPROGRAMM 160MH





**UMFANGREICHES HÄNDLERNETZ
HERVORRAGENDER SERVICE
KUNDENORIENTIERT**

ATLAS - Die neue Baggerkabine



Die neu ATLAS Kabine –
Bestes Klima, scharfes
Display, digital und direkt,
mehr Platz, beste Sicht,
äußerst leise, wohlfühlen

Übersichtliches Bedienfeld –
Direktwahl per Tasten oder digitale
Ansteuerung per Button.....



Sicher bewegen: Serienmäßig Seiten-
und Rückraumkameras



Leistungsstärkste Klimaanlage – kurze
Luftwege – große Leitungs-
querschnitte - leise



Beste Sicht – besonders auch nach
rechts



ATLAS SINCE 1919 - Die neue Baggerkabine

Kommunikativ bleiben – Radio mit USB-Anschluß - Handyablage beim linken Joystick



Easy: Oberwagenarretierung per Knopfdruck auf T



Flaschenhalter in Fahrernähe



Mittagspause – Platz für Kühlbox mit Elektroanschluß – hinter dem Fahrersitz



Fußboden rutschfest und besenfreundlich – Stauraum für Werkzeug und Material



TECHNISCHE DATEN 160MH

MOTOR

Leistung..... 90 kW (112 PS)	Bohrung / Hub 101 / 126	SERIENMÄSSIGE GRUNDAUSSTATTUNG:
Drehzahl 1800/min	Kühlersystem..... wassergekühlt	• Leerlaufautomatik / Motorstop
Modell..... Deutz TCD 4.1 L4 EU Stufe V	Luftfilter..... Trockenluftfilter	• Kaltstarthilfe
Bauart..... Turbolader	Batterie..... 2 x 12 V / 100 Ah	• Dieselvorbfilter
Hubraum..... 4038 cm ³	Lichtmaschine 24 V / 100 A	• Motorüberwachung
Zylinderzahl 4	Anlasser 24 V / 4 kW	

HYDRAULIKSYSTEM

• AWE 5 System (Load Sensing)	• Rohrbruchsicherung für Hebe- und Verstellzylinder	• Betriebsmode:
• Grenzlastgeregelte Hochleistungskolbenpumpe	• Proportionale Greifer- und Greifer-Dreh-Funktion	F1 (Fine)
• Kraftstoffsparende Bedarfsstromregelung	• 3 weitere Kreise für Zusatzverbraucher möglich	F2 (Eco)
• Feinfühlige, proportionale, unabhängige Steuerung	• Fördermenge max. 188 l/min	F3 (Power)
• Primär- und Sekundärabsicherung gegen Überlastung	• Betriebsdruck max. 320 bar	• Druckspeicher für Notabsenkung des Armsystems
• Nachsaugventile für alle Arbeitsfunktionen	• Zylinderendlagendämpfung	• Grenzlastregelung

SCHWENKWERK

• Axialkolbenmotor mit Prioritätsventil	• Automatische Mehrscheibenfeststellbremse	• Schwenkmoment 34,7 kNm
• Planetenübersetzung	• Zwei Zweistufige Ventile	• Oberwagen-Drehzahl max. 9/min

FAHRANTRIEB UND BREMSEN

• Regelfahrmotor	• Automotives Fahren und Tempomat:	• Zugkraft..... 76,0 kN
• Lastschaltgetriebe	• Höchstgeschwindigkeit 20 km/h	• Steigfähigkeit 60 %
• Doppelwirkendes Fahrbremsventil	• Geländegang 5 km/h	• Zweikreisbremsanlage Lamellen
• Fahrrichtungsvorwahl über Schalter im Joystick	• Kriechgang 1 km/h	• Feststellbremse Lamellen

UNTERWAGEN

• Lenkachse mit autom. Pendelachsblokierung	• Schwerlastachsen	• STD Bereifung: Mitas 10.00-20 16PR EM23
• Zusätzliche Achsblokierung über linken Joystick	• Werkzeugkasten am Unterwagen	

REIFEN

OPTION:

• 4-fach Bereifung 600/40 – 22.5 14PR Mitas	• 8-fach Bereifung 10.00-20 16PR Nokia	• 8-fach Bereifung 315/70 R22.5 Bandenmarkt, Typ Grader
• 4-fach Bereifung 600/40 – 22.5 18PR Alliance	• 8-fach Bereifung 10.00-20 16PR Profil für Asphalt Einsatz	• 8-fach Bereifung 215/70 R22.5 Caliber Power Grip 23
• 4-fach Bereifung 710/40 – 22.5 24PR Nokia	• 8-fach Bereifung 10.00-20 Super Elastik (bis 16 km/h)	

AUSRÜSTUNGEN 160MH

FAHRERKABINE

<ul style="list-style-type: none"> Erfüllt neueste Sicherheitsnorm (ROPS) Extra breiter Einstieg Geräumiger Fußraum Radiovorbereitung mit Stummschaltung Vorbereitung für thermoelektrische Kühlbox Diverse Ablagemöglichkeiten, Dokumentenfach Wärmeschutzverglasung, Scheiben getönt Rundumsicht exzellent Flaschenhalter 	FAHRERSITZ: <ul style="list-style-type: none"> Komfortsitz mit Kopfstütze Armlehnen und Bandscheibenstütze Sitz getrennt von Konsole verstellbar Luftgedefert Beheizt Horizontale und vertikale Federung Lordosenstütze 	ÜBERWACHUNG: <ul style="list-style-type: none"> Betriebsdatenanzeige über Display Automatische Überwachung, Warnung und Speicherung Rückraumüberwachungskamera Seitenkamera, Rechts
	STEUERUNG: <ul style="list-style-type: none"> Ergonomische Joystick mit Proportionschieber Schlanke, höhen- und neigungsverstellbare Lenksäule Übersichtliche Anordnung der Schalter im Bedienfeld Pendelachsblockierung im linken Joystick 	KLIMATISIERUNG: <ul style="list-style-type: none"> Klimaautomatik Sehr gute Luftverteilung durch optimal angeordnete Düsen Kältemittel R134a
		SCHALLWERTE: <ul style="list-style-type: none"> ISO 6396 (L_{pA}) in Fahrerkabine 70 dB(A) 2000/14 EG (L_{wA}) Außenpegel 95 dB(A)

ZUSATZAUSRÜSTUNG

<ul style="list-style-type: none"> Betankungspumpe Rundumleuchte Getriebeschutz Schiebetürkabine Steinschlagschutzgitter Kabinenerhöhung Joysticklenkung 270° Kamerasystem 	<ul style="list-style-type: none"> LED-Arbeitsscheinwerfer Summer-Alarm für Fahrbetrieb Standheizung mit Wasserkreislauf Automatische Arbeitsbremse Hydraulischer Anbausatz, Abstützungen vorne und hinten getrennt schalten Hydraulischer Anbausatz, Abstützungen achsweise getrennt schalten Proportionale Bedienung der Abstützungen über Schieber im Joystick Taktgesteuerte elektrische Zentralschmieranlage mit Überwachungsfunktion für Oberwagen und Armausrüstung 	<ul style="list-style-type: none"> Fahrersitz Premium (Actimo Evolution) Elektrische Kühlbox Radio mit USB GPS/GSM Telemetriebox, zur Überwachung von Betriebsdaten, Verbrauch, Position Bio Öl Verbreiterte Achsen (Gesamtbreite 2750 mm) Abstützschild (Gesamtbreite 2750 mm)
		Weitere Zusatzausrüstung: siehe Preisliste Sonderlösungen: auf Anfrage

FÜLLMENGEN

Kraftstofftank240 Liter	Motoröl10 Liter	Hydrauliksysteminhalt200 Liter
Kühlsystem38 Liter	Hydrauliktankinhalt157 Liter	Ad Blue®20 Liter

EINSATZGEWICHTE

	MONOBLOCKAUSLEGER 4,80 m (C3.4MGG)		VERSTELLAUSLEGER Grundarm 1,95 m (C3.41) Ausleger 3,47 m (C346.1)	
	Stiel 2,50 m (D33)	Stiel 3,00 m (D331)	Stiel 2,50 m (D33)	Stiel 3,00 m (D331)
Abstützplanierschild	17,1 - 17,6 t	17,2 - 17,7 t	17,6 - 18,1 t	17,7 - 18,2 t
APS / PRATZEN	17,8 - 18,3 t	17,9 - 18,4 t	18,3 - 18,8 t	18,4 - 18,8 t
Abstützpratzen 4-fach	18,0 - 18,5 t	18,1 - 18,6 t	18,5 - 19,0 t	18,6 - 19,1 t

Einsatzgewicht mit Fahrer, komplett befülltem Gerät sowie 1,0 Tonnen für Anbaugeräte

ANBAUGERÄTE

<ul style="list-style-type: none"> Schüttgutgreifer Mehrschalengreifer 	<ul style="list-style-type: none"> Lasthaken Lasthebemagnet 	<ul style="list-style-type: none"> Holzgreifer Sortiergreifer
--	---	---





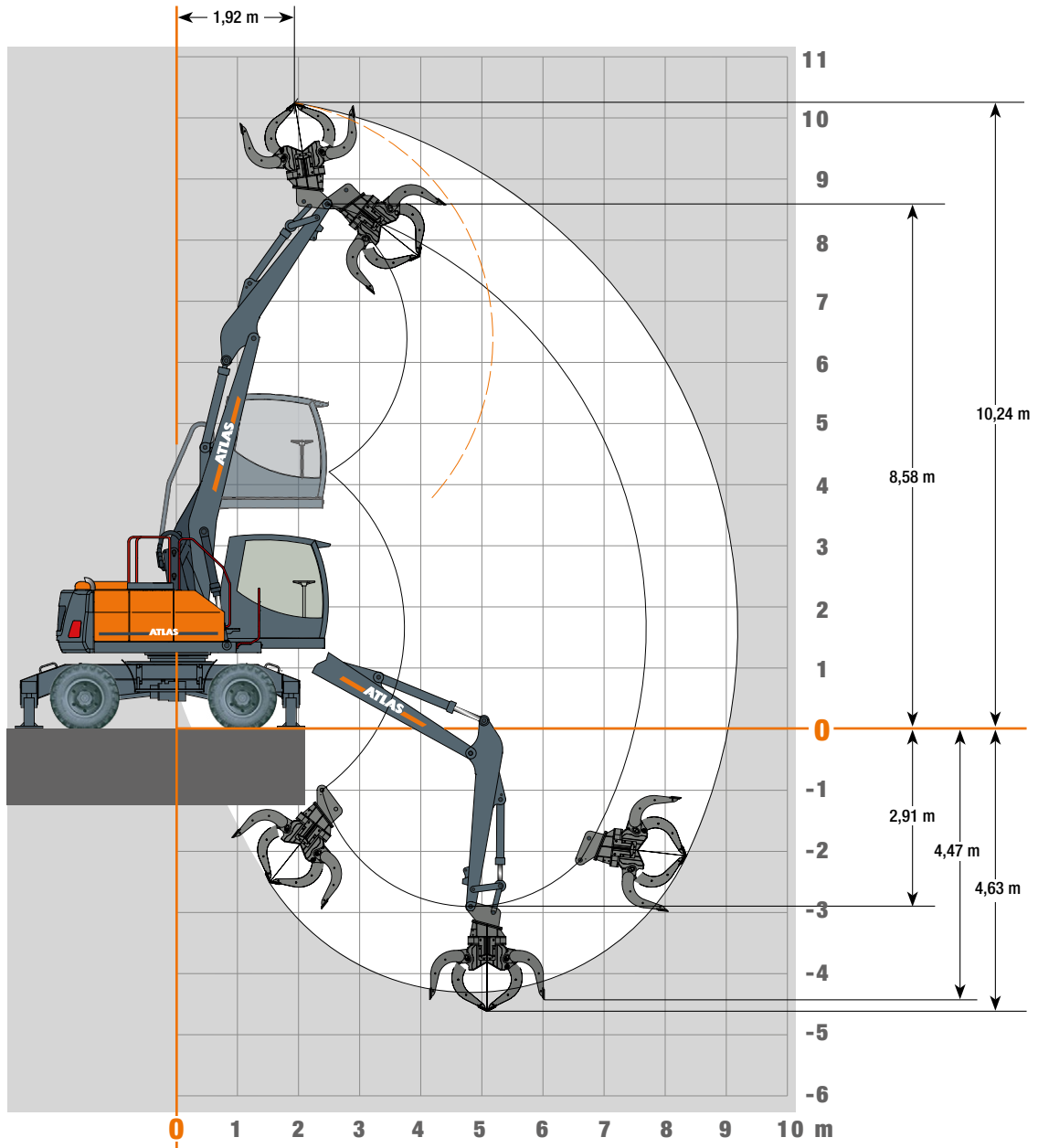















ARBEITSBEREICHE 160MH

Monoblockausleger 4,80 m (C3.4MGG) und stiel 2,5 m (D33)



TRAGLASTEN 160MH

Traglasten Monoblockausleger 4,80 m (C3.4MGG) und Stiel 2,5 m (D33)

Höhe	Unterwagenart		2,5 m	3,0 m	3,5 m	4,0 m	4,5 m	5,0 m	5,5 m	6,0 m	6,5 m	7,0 m	7,5 m
+ 8,0 m	FRONT 	abgestützt			4898								
		unabgestützt			4898								
	QUER 	abgestützt			4898								
		unabgestützt			4898								
+ 7,0 m	FRONT 	abgestützt				4479	4213	4016					
		unabgestützt				4479	4213	4016					
	QUER 	abgestützt				4479	4213	4016					
		unabgestützt				4479	3972*	3371*					
+ 6,0 m	FRONT 	abgestützt				4257	4122	3881	3679	3513			
		unabgestützt				4257	4122	3881	3679	3513			
	QUER 	abgestützt				4257	4122	3881	3679	3513			
		unabgestützt				4257	3994*	3412*	2955*	2579*			
+ 5,0 m	FRONT 	abgestützt			3920	4202	4237	3943	3695	3480	3289		
		unabgestützt			3920	4202	4237	3943	3695	3480	3289		
	QUER 	abgestützt			3920	4202	4237	3943	3695	3480	3289		
		unabgestützt			3920	4202	3947*	3383*	2943*	2588*	2291*		
+ 4,0 m	FRONT 	abgestützt		4628	4875	4968	4492	4112	3800	3535	3301	3079	
		unabgestützt		4628	4875	4968	4492	4112	3800	3535	3301	3079	
	QUER 	abgestützt		4628	4875	4968	4492	4112	3800	3535	3301	3079	
		unabgestützt		4628	4875	4561*	3848*	3311*	2892*	2555*	2276*	2039*	
+ 3,0 m	FRONT 	abgestützt			6278	5423	4797	4316	3931	3610	3332	3074	2769
		unabgestützt			6278	5423	4797	4316	3931	3610	3332	3074	2769
	QUER 	abgestützt			6278	5423	4797	4316	3931	3610	3332	3074	2769
		unabgestützt			5274*	4370*	3713*	3213*	2820*	2502*	2240*	2019*	1828*
+ 2,0 m	FRONT 	abgestützt				5731	5010	4455	4013	3646	3328	3036	2720
		unabgestützt				5731	5010	4455	4013	3646	3328	3036	2720
	QUER 	abgestützt				5731	5010	4455	4013	3646	3328	3036	2720
		unabgestützt				4175*	3572*	3109*	2742*	2444*	2198*	1991*	1816*
+ 1,0 m	FRONT 	abgestützt				5676	4987	4430	3972	3584	3241	2914	2540
		unabgestützt				5676	4987	4430	3972	3584	3241	2914	2540
	QUER 	abgestützt				5676	4987	4430	3972	3584	3241	2914	2540
		unabgestützt				4041*	3465*	3026*	2678*	2397*	2164*	1969*	1804*
0,0 m	FRONT 	abgestützt			5112	5237	4677	4183	3752	3369	3011	2645	
		unabgestützt			5112	5237	4677	4183	3752	3369	3011	2645	
	QUER 	abgestützt			5112	5237	4677	4183	3752	3369	3011	2645	
		unabgestützt			4787*	3986*	3413*	2980*	2641*	2368*	2143*	1957*	
- 1,5 m	FRONT 	abgestützt		4410	4284	4007	3675	3329	2981	2624	2220		
		unabgestützt		4410	4284	4007	3675	3329	2981	2624	2220		
	QUER 	abgestützt		4410	4284	4007	3675	3329	2981	2624	2220		
		unabgestützt		4410	4284	3993*	3408*	2972*	2635*	2366*	2150*		

Die angegebenen max. Ladekapazitäten in Kilogramm (kg) beinhalten eine Standsicherheit von 25% oder sind berechnet bei 87% der hydraulischen Hebekraft, gemäß ISO10567. Diese Werte sind gültig an der Armspitze (ohne Löffelkippezylinder, Umlenkgestänge) bei optimaler Stellung des entsprechenden Armsystems und mit Druckzuschaltung. Gewichte angebaute Lastaufnahmemittel (Greifer, Magnet, Lasthaken etc.) sind von den Traglastwerten abzuziehen. *Begrenzt durch Standsicherheit Wert. Alle Traglastangaben mit Unterwagenbreite 2,5 m. Unterwagenbreite 2,75 m optional erhältlich.





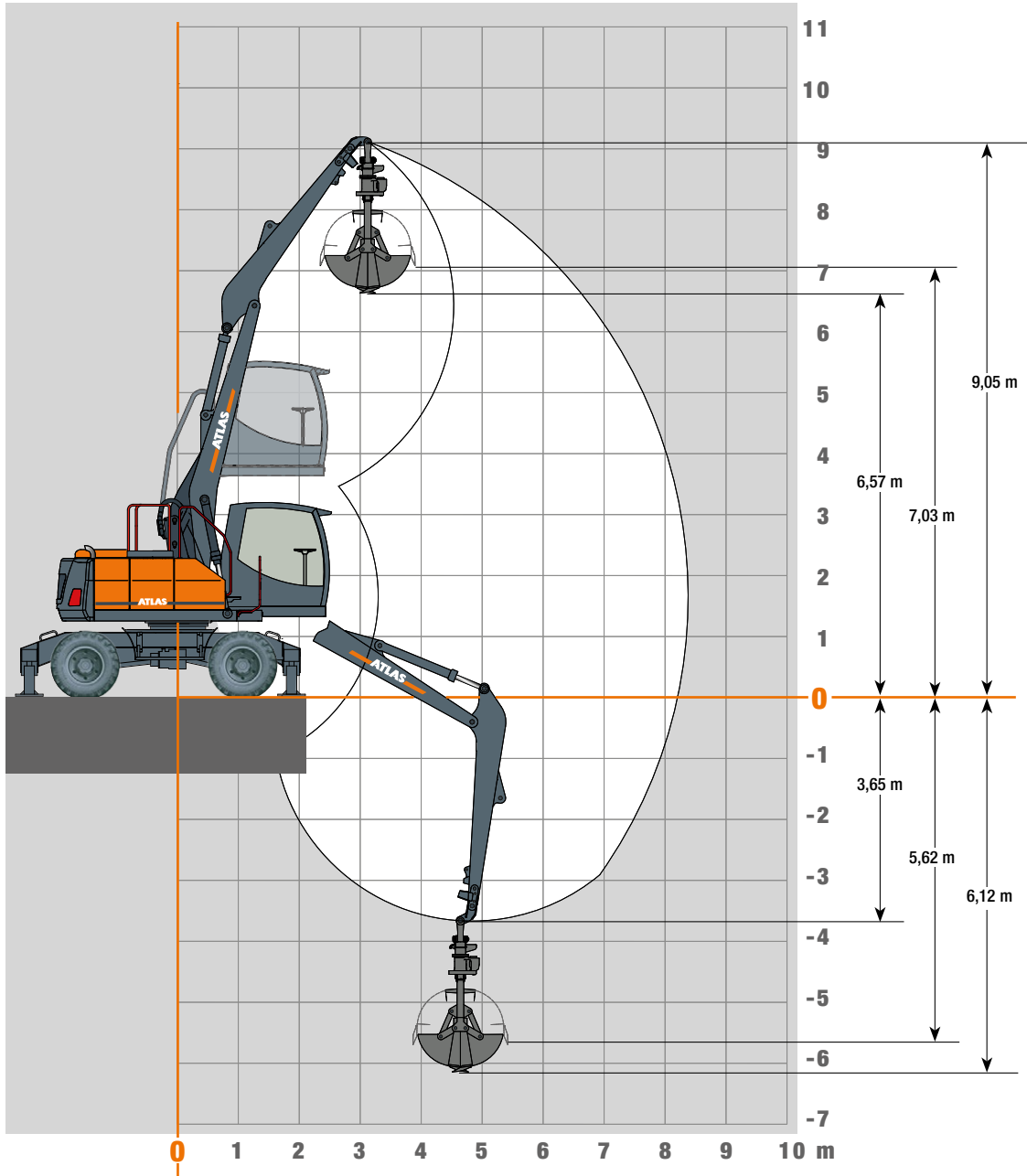















ARBEITSBEREICHE 160MH

Monoblockausleger 4,80 m (C3.4MGG) und Stiel 3,0 m (D331)



TRAGLASTEN 160MH

Traglasten Monoblockausleger 4,80 m (C3.4MGG) und Stiel 3,0 m (D331)

Höhe	Unterwagenart		3,0 m	3,5 m	4,0 m	4,5 m	5,0 m	5,5 m	6,0 m	6,5 m	7,0 m	7,5 m	8,0 m
+ 8,0 m	FRONT 	abgestützt			4017	3545							
		unabgestützt			4017	3545							
	QUER 	abgestützt			4017	3545							
		unabgestützt			4017	3545							
+ 7,0 m	FRONT 	abgestützt				3736	3685	3408					
		unabgestützt				3736	3685	3408					
	QUER 	abgestützt				3736	3685	3408					
		unabgestützt				3736	3446*	2969*					
+ 6,0 m	FRONT 	abgestützt				3487	3595	3449	3297	3029			
		unabgestützt				3487	3595	3449	3297	3029			
	QUER 	abgestützt				3487	3595	3449	3297	3029			
		unabgestützt				3487	3462*	2998*	2623*	2308*			
+ 5,0 m	FRONT 	abgestützt			3218	3431	3596	3494	3308	3140	2985		
		unabgestützt			3218	3431	3596	3494	3308	3140	2985		
	QUER 	abgestützt			3218	3431	3596	3494	3308	3140	2985		
		unabgestützt			3218	3431	3425*	2974*	2612*	2314*	2061*		
+ 4,0 m	FRONT 	abgestützt		3333	3610	3815	3897	3624	3389	3183	2994	2806	
		unabgestützt		3333	3610	3815	3897	3624	3389	3183	2994	2806	
	QUER 	abgestützt		3333	3610	3815	3897	3624	3389	3183	2994	2806	
		unabgestützt		3333	3610	3815	3347*	2916*	2571*	2287*	2048*	1842*	
+ 3,0 m	FRONT 	abgestützt		5866	5123	4569	4137	3788	3496	3245	3019	2801	2100
		unabgestützt		5866	5123	4569	4137	3788	3496	3245	3019	2801	2100
	QUER 	abgestützt		5866	5123	4569	4137	3788	3496	3245	3019	2801	2100
		unabgestützt		5388*	4440*	3756*	3239*	2835*	2509*	2242*	2017*	1824*	1656*
+ 2,0 m	FRONT 	abgestützt			5549	4863	4339	3922	3577	3283	3020	2771	2488
		unabgestützt			5549	4863	4339	3922	3577	3283	3020	2771	2488
	QUER 	abgestützt			5549	4863	4339	3922	3577	3283	3020	2771	2488
		unabgestützt			4219*	3596*	3121*	2745*	2441*	2190*	1978*	1799*	1645*
+ 1,0 m	FRONT 	abgestützt			5679	4964	4404	3952	3575	3252	2960	2675	2336
		unabgestützt			5679	4964	4404	3952	3575	3252	2960	2675	2336
	QUER 	abgestützt			5679	4964	4404	3952	3575	3252	2960	2675	2336
		unabgestützt			4040*	3460*	3016*	2664*	2378*	2142*	1945*	1777*	1634*
0,0 m	FRONT 	abgestützt		5698	5436	4797	4269	3825	3445	3106	2789	2459	
		unabgestützt		5698	5436	4797	4269	3825	3445	3106	2789	2459	
	QUER 	abgestützt		5698	5436	4797	4269	3825	3445	3106	2789	2459	
		unabgestützt		4732*	3945*	3378*	2948*	2610*	2336*	2111*	1922*	1763*	
- 1,5 m	FRONT 	abgestützt	5338	4905	4449	4014	3611	3239	2889	2543	2164		
		unabgestützt	5338	4905	4449	4014	3611	3239	2889	2543	2164		
	QUER 	abgestützt	5338	4905	4449	4014	3611	3239	2889	2543	2164		
		unabgestützt	5338	4719*	3916*	3344*	2915*	2582*	2315*	2098*	1920*		

Die angegebenen max. Ladekapazitäten in Kilogramm (kg) beinhalten eine Standsicherheit von 25% oder sind berechnet bei 87% der hydraulischen Hebekraft, gemäß ISO10567. Diese Werte sind gültig an der Armspitze (ohne Löffelkippezylinder, Umlenkgestänge) bei optimaler Stellung des entsprechenden Armsystems und mit Druckzuschaltung. Gewichte angebaute Lastaufnahmemittel (Greifer, Magnet, Lasthaken etc.) sind von den Traglastwerten abzuziehen. *Begrenzt durch Standsicherheit Wert. Alle Traglastangaben mit Unterwagenbreite 2,5 m. Unterwagenbreite 2,75 m optimal erhältlich.

ARBEITSBEREICHE 160MH

Verstellausleger: Grundarm 1,95 m (C3.41) und Ausleger 3,47 m (C346.1) und Stiel 3,0 m (D331)

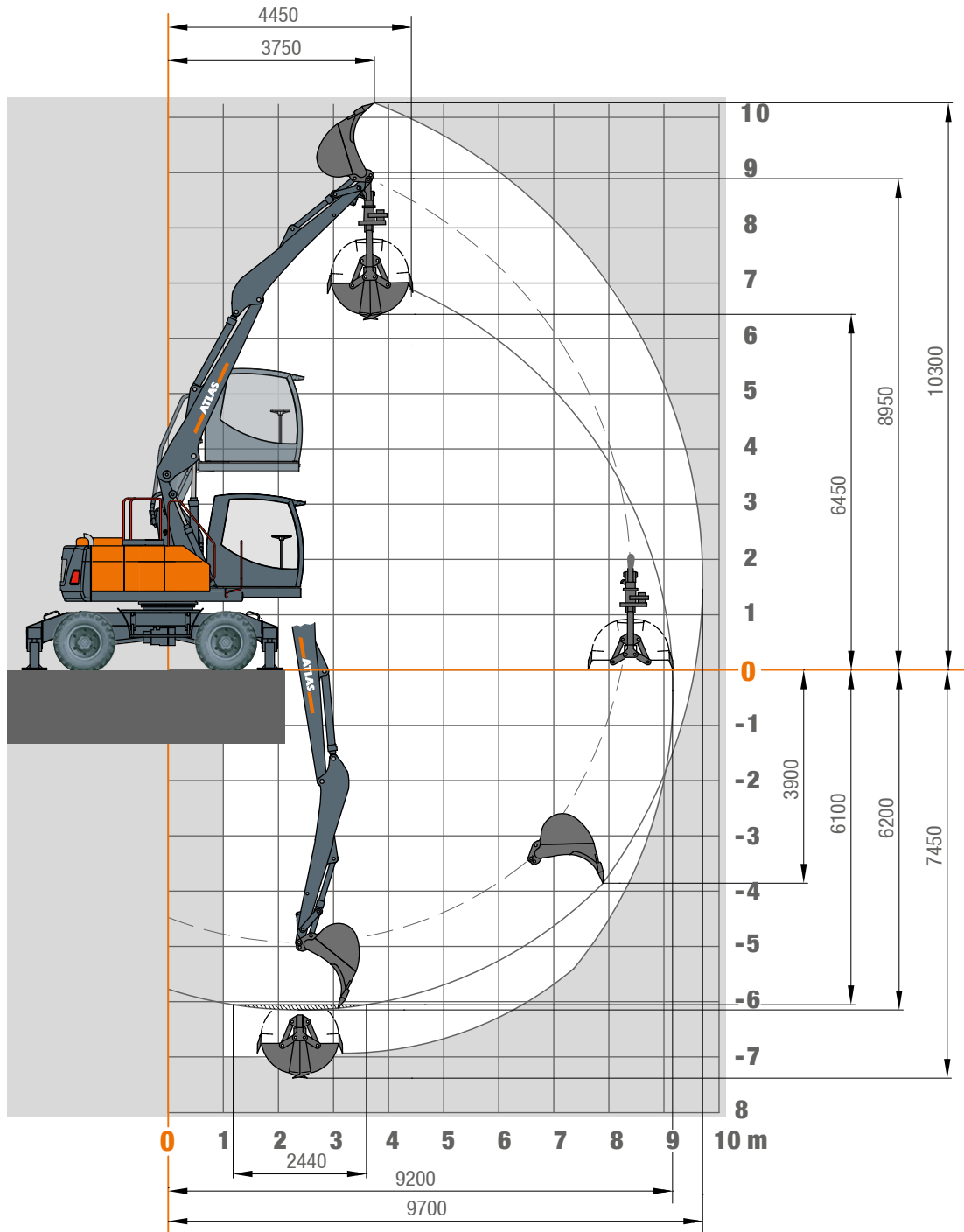

TRAGLASTEN 160MH

Traglasten Verstellausleger: Grundarm 1,95 m (C3.41) und Ausleger 3,47 m (C346.1) und Stiel 3,0 m (D331). Max. Reichweite 9,70 m

Höhe	Unterwagenart		2,5 m	3,0 m	3,5 m	4,0 m	4,5 m	5,0 m	5,5 m	6,0 m	6,5 m	7,0 m	7,5 m	8,0 m
+ 5,0 m	FRONT 	abgestützt					3155	2986	2842	2720	2616	2529	2459	
		unabgestützt					3155	2986	2842	2720	2616	2529	2459	
	QUER 	abgestützt					3155	2986	2842	2720	2616	2529	2459	
		unabgestützt					3155	2986	2842	2635*	2353*	2095*	1836*	
+ 4,0 m	FRONT 	abgestützt			4236	3814	3490	3233	3025	2852	2707	2583	2476	2301
		unabgestützt			4236	3814	3490	3233	3025	2852	2707	2583	2476	2301
	QUER 	abgestützt			4236	3814	3490	3233	3025	2852	2707	2583	2476	2301
		unabgestützt			4236	3814	3490	3233	2924*	2598*	2329*	2105*	1851*	1630*
+ 3,0 m	FRONT 	abgestützt		5282	5082	4401	3912	3543	3254	3021	2829	2667	2526	2399
		unabgestützt		5282	5082	4401	3912	3543	3254	3021	2829	2667	2526	2399
	QUER 	abgestützt		5282	5082	4401	3912	3543	3254	3021	2829	2667	2526	2399
		unabgestützt		5282	5082	4373*	3735*	3250	2868*	2558*	2305*	2096*	1846*	1629*
+ 2,0 m	FRONT 	abgestützt	6066	6022	5656	4946	4311	3839	3476	3186	2949	2750	2576	2418
		unabgestützt	6066	6022	5656	4946	4311	3839	3476	3186	2949	2750	2576	2418
	QUER 	abgestützt	6066	6022	5656	4946	4311	3839	3476	3186	2949	2750	2576	2418
		unabgestützt	6066	6022	5090*	4263*	3654*	3191*	2824*	2530*	2290*	2071*	1821*	1610*
+ 1,0 m	FRONT 	abgestützt	6881	6561	6037	5251	4564	4041	3631	3302	3031	2801	2598	2425
		unabgestützt	6881	6561	6037	5251	4564	4041	3631	3302	3031	2801	2598	2425
	QUER 	abgestützt	6881	6561	6037	5251	4564	4041	3631	3302	3031	2801	2598	2425
		unabgestützt	6881	6233*	5027*	4208*	3608*	3159*	2804*	2522*	2304*	2021*	1781*	1580*
0,0 m	FRONT 	abgestützt	7839	7099	6187	5289	4617	4094	3676	3333	3047	2808	2619	2396
		unabgestützt	7839	7099	6187	5289	4617	4094	3676	3333	3047	2808	2619	2396
	QUER 	abgestützt	7839	7099	6187	5289	4617	4094	3676	3333	3047	2808	2619	2396
		unabgestützt	7839	6254*	5034*	4207*	3611*	3165*	2820*	2530*	2233*	1958*	1733*	1547*
- 1,0 m	FRONT 	abgestützt	8955	7532	6245	5328	4645	4116	3695	3355	3078	2867	2582	2123
		unabgestützt	8955	7532	6245	5328	4645	4116	3695	3355	3078	2867	2582	2123
	QUER 	abgestützt	8955	7532	6245	5328	4645	4116	3695	3355	3078	2867	2582	2123
		unabgestützt	8359*	6340*	5099*	4244*	3623*	3148*	2772*	2453*	2145*	1892*	1688*	1522*
- 2,0 m	FRONT 	abgestützt	9630	7664	6353	5420	4726	4193	3780	3470	3122	2705	2132	
		unabgestützt	9630	7664	6353	5420	4726	4193	3780	3470	3122	2705	2132	
	QUER 	abgestützt	9630	7664	6353	5420	4726	4193	3780	3470	3122	2705	2132	
		unabgestützt	8283*	6229*	4984*	4146*	3540*	3082*	2691*	2346*	2068*	1844*	1661*	
- 3,0 m	FRONT 	abgestützt	9913	7905	6573	5642	4947	4325	3761	3204	2590			
		unabgestützt	9913	7905	6573	5642	4947	4325	3761	3204	2590			
	QUER 	abgestützt	9913	7905	6573	5642	4947	4325	3761	3204	2590			
		unabgestützt	8257*	6193*	4948*	4114*	3498*	2982*	2590*	2279*	2029*			

Die angegebenen max. Ladekapazitäten in Kilogramm (kg) beinhalten eine Standsicherheit von 25% oder sind berechnet bei 87% der hydraulischen Hebekraft, gemäß ISO10567. Diese Werte sind gültig an der Armspitze (ohne Löffelkipppylinder, Umlenkgestänge) bei optimaler Stellung des entsprechenden Armsystems und mit Druckzuschaltung. Gewichte angebaute Lastaufnahmemittel (Greifer, Magnet, Lasthaken etc.) sind von den Traglastwerten abzuziehen. *Begrenzt durch Standsicherheit Wert. Alle Traglastangaben mit Unterwagenbreite 2,5 m. Unterwagenbreite 2,75 m optional erhältlich.

ABMESSUNGEN 160MH

160MH Transportstellung

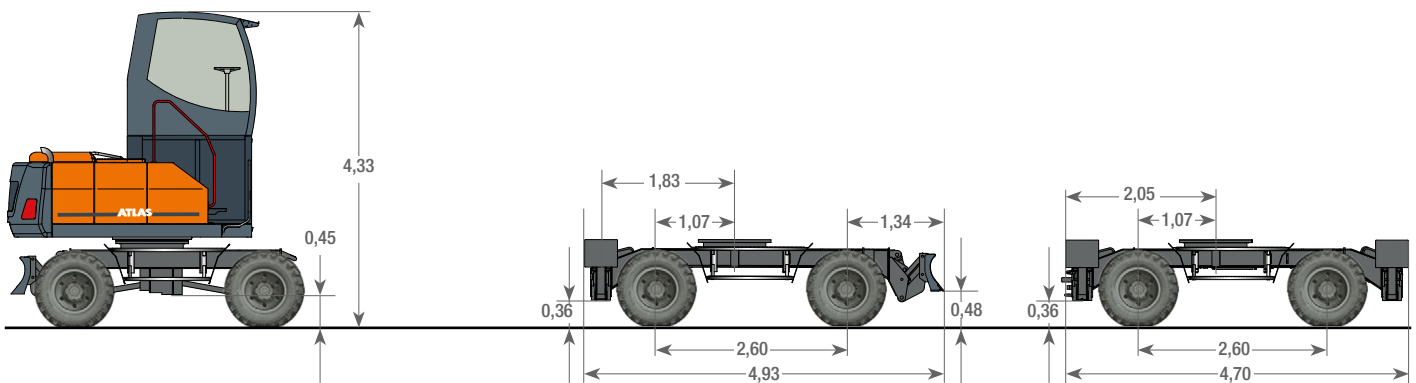
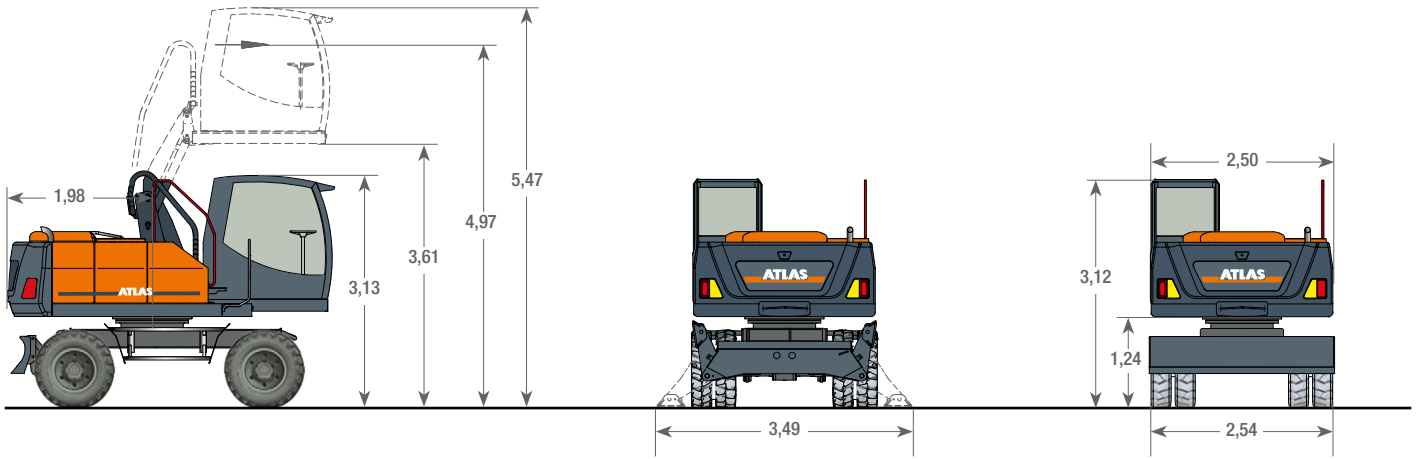

Unterwagen mit Kombiabstützung
(Abstütz-Planierschild und zwei
Abstützpratzen)

Unterwagen mit 4-Punkt-
Pratzenabstützung

A4.2, C3.4MGG, D33, F31

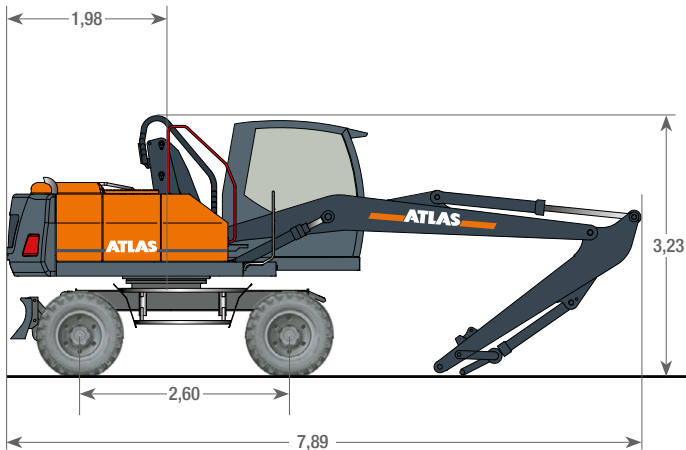

A4.2, C3.4MGG, D331, F31

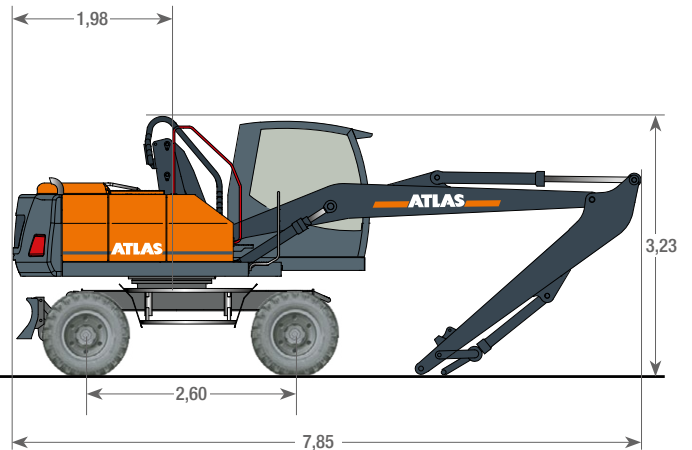



160MH-DE (1) Gültig ab: 07/2022. Produktbeschreibungen und Preise können jederzeit und ohne Verpflichtung zur Ankündigung geändert werden. Die in diesem Dokument enthaltenen Fotos und /oder Zeichnungen dienen rein anschaulichen Zwecken. Anweisungen zur ordnungsgemäßen Verwendung dieser Ausrüstung entnehmen Sie bitte der zugehörigen Betriebsanleitung. Nichtbefolgung der Betriebsanleitung bei der Verwendung unserer Produkte oder anderweitig fahrlässiges Verhalten kann zu schwerwiegenden Verletzungen oder Tod führen. Für dieses Produkt wird ausschließlich die entsprechende, schriftlich niedergelegte Standardgarantie gewährt. Atlas leistet keinerlei darüber hinaus gehende Garantie, weder ausdrücklich noch stillschweigend. Die Bezeichnungen der aufgeführten Produkte und Leistungen sind gegebenenfalls Marken, Servicemarken oder Handelsnamen der Atlas GmbH und/oder ihrer Tochtergesellschaften. Alle Rechte vorbehalten. "ATLAS" ist eine eingetragene Marke der Atlas GmbH. Copyright © 2022 Atlas GmbH.

Bestell-Nr. 6165618

WERK GANDERKESEE

Atlas GmbH
Atlasstraße 6
D-27777 Ganderkesee,
Germany

Tel.: +49 (0) 4222 954 0
Fax: +49 (0) 4222 954 220
E-mail: info@atlasgmbh.com
www.atlasgmbh.com



WERK VECHTA

Atlas GmbH
Theodor-Heuss-Str. 3
D-49377 Vechta
Germany

T: +49 (0) 4441 954 0
F: +49 (0) 4441 954 299
E-mail: info@atlasgmbh.com
www.atlasgmbh.com



WERK DELMENHORST

Atlas GmbH
Stedinger Straße 324
D-27751 Delmenhorst
Germany

T: +49 (0) 4221 49 10
F: +49 (0) 4221 49 14 43
E-mail: info@atlasgmbh.com
www.atlasgmbh.com

ATLAS CRANES UK LTD NATIONAL SALES & SERVICE FACILITY

Wharfedale Road,
Euroway Trading Est.
Bradford, England BD4 6SL
United Kingdom

T: +44 8444 99 66 88
F: +44 1274 65 37 85
E-mail: atlasuk@atlasgmbh.com
www.atlas-cranes.co.uk
www.atlasgmbh.com



SINCE 1919
ATLAS

